

XRocker®



X Rocker Geist

Potřebujete pomoc? www.cqe.cz

DŮLEŽITÉ: Je nutné mít původní doklad o zakoupení.



Ďakujeme vám za zakúpenie XRocker herného kresla. Teraz sa blížite k úplne novému zážitku z vašich obľúbených hier s **úžasným zvukom!**

Aby ste mohli začať, prosím, zostavte kreslo pod a inštrukcií na samostatnom liste a potom nasledujte inštrukcie v manuáli!



Obsah

O kresle X Rocker	1
Obsah balenia	3
Ovládací panel	4
Spríevodca káblovým pripojením: TV (všetky konzoly)	5
Pripojenie ovládačom (iba s PS4™)	6
Spríevodca káblovým pripojením: PS Vita™	7
Riešenia problémov	8
Zdravie a bezpečnosť	9
Záruka	10

Obsah balenia

Technickú podporu nájdete na webovej stránke: www.cqe.cz

A. X Rocker Geist



B. Ovládací panel

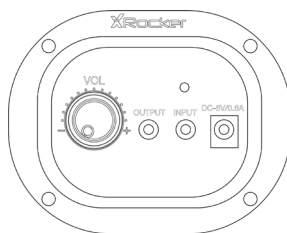

B1. 3m RCA / RCA zvukový kábel

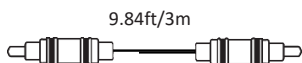

B2. Napájací kábel

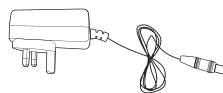

B3. Adaptéry RCA female na female

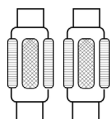

B4. 1m 3.5mm/3.5mm audio kábel

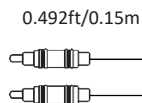

Ovládací panel

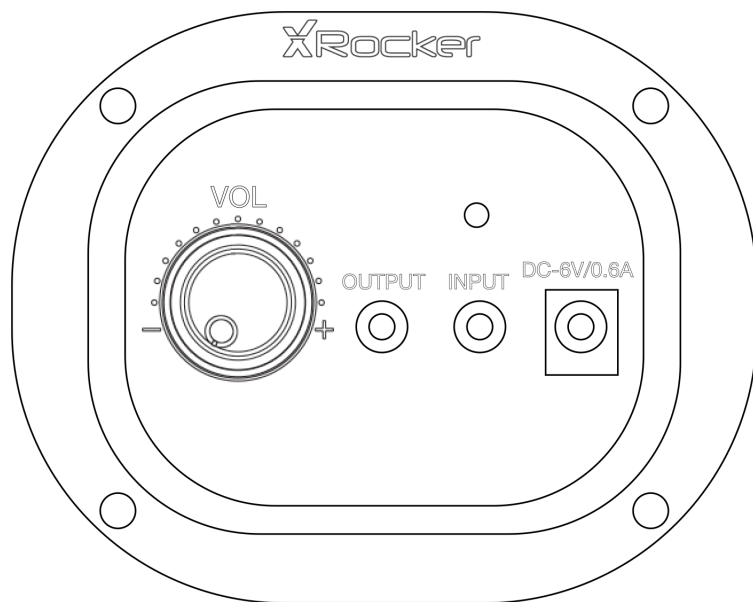

Spríevodca káblovým pripojením: TV (systémy PS3™ a PS4™)

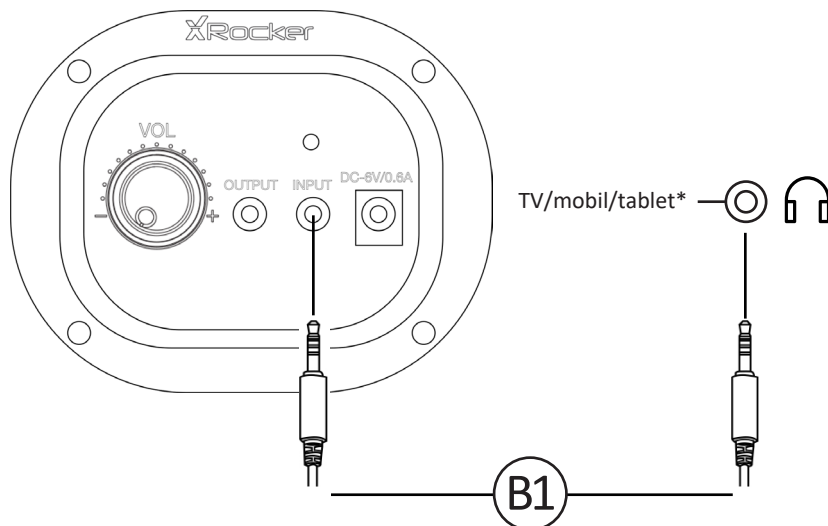

1. Pripojte kábel **B1** k ovládaciemu panelu X Rocker do zásuvky 3.5mm **INPUT**.
2. Pripojte druhý koniec káblu do zásuvky pre slúchadlá na vašej TV.
3. Po pripojení k TV, zvyšte pre najvhodnejšiu zvukovú úroveň, hlasitos na 50% maximálnej možnej hlasitosti. **

Poznámka: V prípade, že vaša TV nedisponuje zásuvkou pre slúchadlá, bude nutné si zaobstarať dodatočný adaptér TOSlink, vďaka ktorému sa pripojíte priamo ku konzole.

**Je možné, že bude potrebné zvýšiť hlasitosť slúchadiel ešte vo zvukovom nastavení TV (záleží na type TV).

Pripojenie ovládačom: (iba so systémom PS4™)

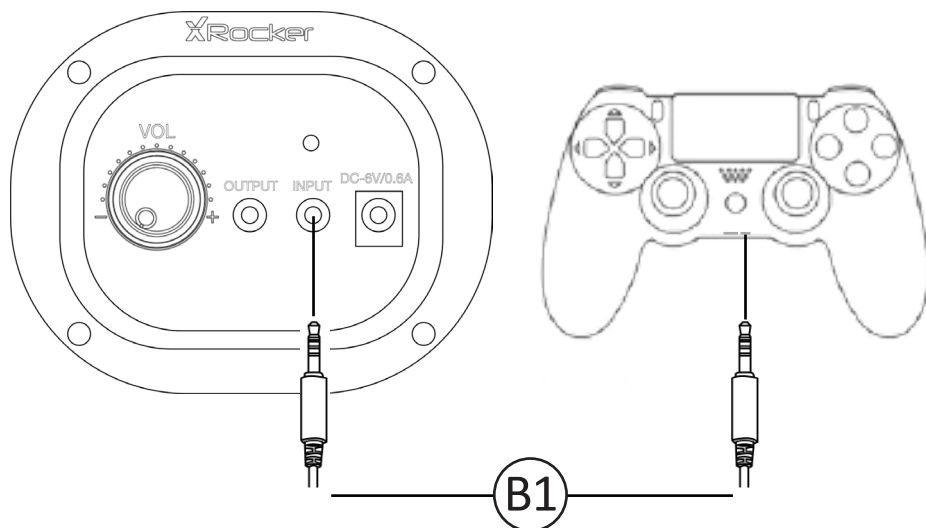

1. Pripojte kábel B1 zospodu k ovládaču PS4™ zásuvky pre slúchadlá.
2. Pripojte druhý koniec kábla B1 ku kreslu do zeleného portu.
3. Na zapnutom PS4™ v hlavnom menu stlačte a držte čierne tlačidlo PS, kým sa neobjaví rýchle menu.
4. V tomto menu vyberte [Upravi zvuk a zariadenia].
5. Potom vyberte [Výstup pre slúchadlá].
6. Zmeňte nastavenie [Zvuk chatu] na [Všetky zvuky].
7. Uistite sa, že hlasitosť v predošlom menu je nastavená na maximálnu.

Sprievodca káblovým pripojením: PS Vita™

K pripojeniu:

Pripojte jeden koniec kábla audio B1 3.5mm do zásuvky pre slúchadlá na kresle a potom zapojte druhý koniec do jacku na slúchadlá na konzole PS Vita™.

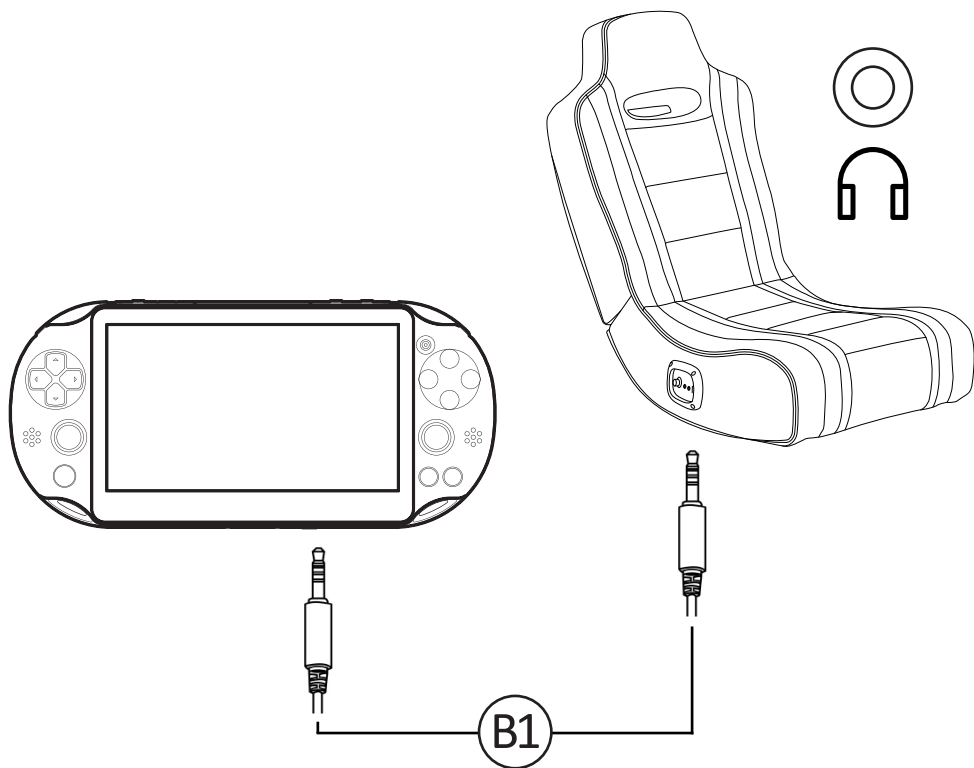

*Vyššie uvedené kroky možno nasledovať aj pri pripájaní tabletu, mobilu, televízie, bezdrôtovému DAC alebo MP3 prehrávača ku kreslu.

Poznámka: Kompatibilita nebola testovaná ani schválená spoločnosťou Sony Interactive Entertainment Europe.

Riešenia problemov

Problém	Kroky k riešeniu
Ovládací panel sa nenabíja	<ul style="list-style-type: none">• Uistite sa, že je napájací kábel správne pripojený.• Uistite sa, že napájací kábel napájacieho zdroja funguje správne.• Mierne zakývajte napájacím káblom v porte, zatiaľ čo máte kreslo v ON pozícii. V prípade, že zablikajú niektoré svetlá (alebo nezablikajú), prosím, kontaktujte podporu (kontakt nájdete nižšie).
Nefunguje zvuk	<ul style="list-style-type: none">• Pripojte mobilný telefón k X Rockeru pomocou návodu na pripojenie telefónu, ktorý je v manuáli, aby ste otestovali zvuk kresla.• Skontrolujte, že je zariadenie/systém správne nakonfigurovaný pod a predošlých návodov.• Uistite sa, že máte na televízii zásuvku pre slúchadlá. Býva označená znakom slúchadiel alebo „H/P OUT“.
Zo stereo reproduktorov nevychádza zvuk / zvuk je slabý	<ul style="list-style-type: none">• Uistite sa, že máte nastavenú hlasitosť zdrojového zariadenia na vyššiu úroveň, aby bol silnejší zvukový signál.
Káble k môjmu X Rocker boli omylom porušené	<ul style="list-style-type: none">• Prosím, kontaktujte ohľadom vášho problému podporu X Rocker (info@conquest.cz).
Nemáte na televízii zásuvku pre slúchadlá?	<ul style="list-style-type: none">• Je potrebné zakúpiť TOSlink adaptér. Ak si nie ste istí, ktorý adaptér zaobstarať, prosím, kontaktujte ohľadom vašej záležitosti X Rocker na service@XRockerNation.co.uk.

- Vyhnite sa ponáraniu kresla X Rocker alebo akémuko vek kontaktu kresla s tekutinami.
- Pred odskrutkovaním akýchko vek komponentov kresla, prosím, kontaktujte podporu X Rocker.
- Prosím, dávajte pozor na všetky káble medzi kreslom X Rocker a napájacím zdrojom/ zvukovým zariadením.
- Prosím, dávajte pozor na pripojené káble pri pohybe/ otá aní kreslom X Rocker.
- V prípade porušenia káblov alebo elektrického vybavenia môže hrozi udusenie, preto prosím, kontaktujte podporu na obstaranie náhradných dielov a bezpečné odstránenie porušených častí.
- Na kreslo X Rocker nestúpajte a nepre ažujte váhový limit 120 kg žiadnymi inými spôsobmi.
- Nezakláňajte sa na kresle do bodu, kedy sa podstavec zdvihne od podlahy.
- X Rocker opierky na paže sú navrhnuté na podporu a pohodlie pri hraní, prosím, nepoužívajte ich k podopieraniu pri zdvíhaní sa/ dosadaní do kresla.
- Počúvanie pri vysokej hlasitosti po dlhšiu dobu môže vies k problémom so sluchom.
- Prosím, buďte oh aduplní k ostatným pri počúvaní z reproduktorov X Rocker pri vyššej hlasitosti.

Obmedzená záruka:

Ace Casual Ace Casual poskytuje záruku tomuto produktu pri vadách na materiáli a spracovaní po dobu 1 roka od zakúpenia. Záruku môže uplatniť iba pôvodný kupujúci. VŠETKY POŠKODENÉ ALEBO CHÝBAJÚCE ČASTI musia byť nahlásené DO 14 DNÍ OD ZAKÚPENIA. Táto záruka pokrýva všetky chyby na materiáli a spracovaní, ale NEVZAHUJE sa na nasledujúce:

1. Poškodenie, zhoršenie stavu produktu alebo poruchy spôsobené:

- a. Zásahom vyššej moci, nehodou, nesprávnym používaním, násilím, nedbalosťou, nesprávnou inštaláciou, údržbou alebo ignorovaním inštrukcií obsiahnutých v tomto manuáli vlastníka.
- b. Škodou spôsobenú dopravou produktu. (Nároky musia byť predložené dopravcovi.)
- c. Opravami, pokusy o opravu alebo úpravy kýmko v iným ako Ace Casual Service Center.
2. Kusy, ktoré boli upravené alebo sa niekto ich pokúšal upraviť akýmkoľvek spôsobom.
3. Bežné opotrebovanie a pravidelnú údržbu.
4. Kusy, ktoré sú využité na priemyselné alebo obchodné účely (vrátane prenajímateľov).
5. Produkty predávané "tak ako sú" alebo "so všetkými chybami", ďalej potom spotrebný materiál (ako sú poistky, batérie atď.).
6. Zákazníku inštaláciu, urobené úpravy alebo problémy s príjmom signálu
7. Stratu či poškodenie v dôsledku nesprávnych pripojení.

Ace Casual opraví alebo nahradí (pod a svojho uváženia) kusy kryté touto zárukou bez poplatku zákazníka za prácu či materiály. STE ZODPOVEDNÍ ZA PRVOTNÉ NÁKLADY ZA DOPRAVU. Avšak zaplatíte náklady za dopravu naspäť do akejkoľvek destinácie v Európskej únii, pokiaľ budú opravy pokryté touto zárukou.

OPRAVY ČI NÁHRADY POD TOUTO ZÁRUKOU SÚ EXKLUZÍVNYM OPATRENÍM ZÁKAZNÍKA. SPOLOČNOSŤ ACE BAYOU NEBUDE ZODPOVEDNÁ ZA AKÉKOĽKÝ VEK NÁHODNÉ ALEBO NÁSLEDNÉ ŠKODY, ZA PORUŠENIE ŽIADNEJ VÝSLOVNEJ ALEBO IMPLIKOVANEJ ZÁRUKY NA TENTO PRODUKT. VÝNIMKOU JE ROZSAH ZAKÁZANÝ PLATNÝMI ZÁKONMI, AKÉKOĽKÝ VEK PREDPOKLADANÉ ZÁRUKY VRÁTANE ZÁRUK PREDAJNOSTI A VHDNOSTI NA ZVLÁŠTNÝ ÚČEL SÚ OBMEDZENÉ DŮKOU TECTO ZÁRUKY.

Prevádzka podlieha nasledujúcim dvom podmienkam:

1. Zariadenie by nemalo spôsobovať škodlivé zásahy.
2. Zariadenie musí akceptovať akékoľvek zásahy vrátane tých, ktoré môžu viesť k nechceným operáciám.

NEPREDKLADAJTE NIČ BEZ PREDCHÁDZAJÚCEHO KONTAKTOVANIA. NEPOSIELAJTE ČASTI ALEBO CELÉ KUSY NA TÚTO ADRESU NA OPRAVU BEZ NÁŠHO POVOLENIA.

Symbol prečiarknutého odpadového koša znamená, že tento produkt môže byť recyklovaný a nemá byť vyhodnený do bežného odpadu domácnosti. Ak ste v EÚ, prosím, zanezte ho do zberného miesta na likvidáciu elektrického odpadu a elektrického vybavenia (WEEE) na recykliáciu. Vo všetkých ostatných krajinách, prosím, konajte podľa lokálnych zákonov o recykliácii elektrických a elektronických zariadení. Recykliácia a spracovanie elektrického odpadu a elektronického vybavenia má veľa výhý pri ochrane nášho životného prostredia pred skládkovým odpadom.

Vyrobený spoločnosťou: Ace Casual Corp. 1040 Higgs Road Lewisburg, TN37091 - www.acecasual.com - 1.866.969.2603 – Vyrobený v Číne.

ConQuest entertainment a.s.
Kolbenova 961/27d
198 00 Praha 9
www.cqe.cz
www.toy.cz

telefon: +420 284 000 111
fax: +420 284 000 101
e-mail: info@conquest.cz

